

The image shows a close-up, low-angle view of a modern building's exterior. The facade is composed of light-colored, vertically oriented wooden slats. Several large, narrow windows are integrated into the design, reflecting the sky and bare trees. The building is set against a clear blue sky. In the bottom left corner, a small, circular, dark-colored vent is visible on the white wall. The overall aesthetic is clean and contemporary.

DOLLE®

MONTERINGSANVISNING

LODRÄT FASADBEKLÄDNAD

Exempel på uppbyggnad

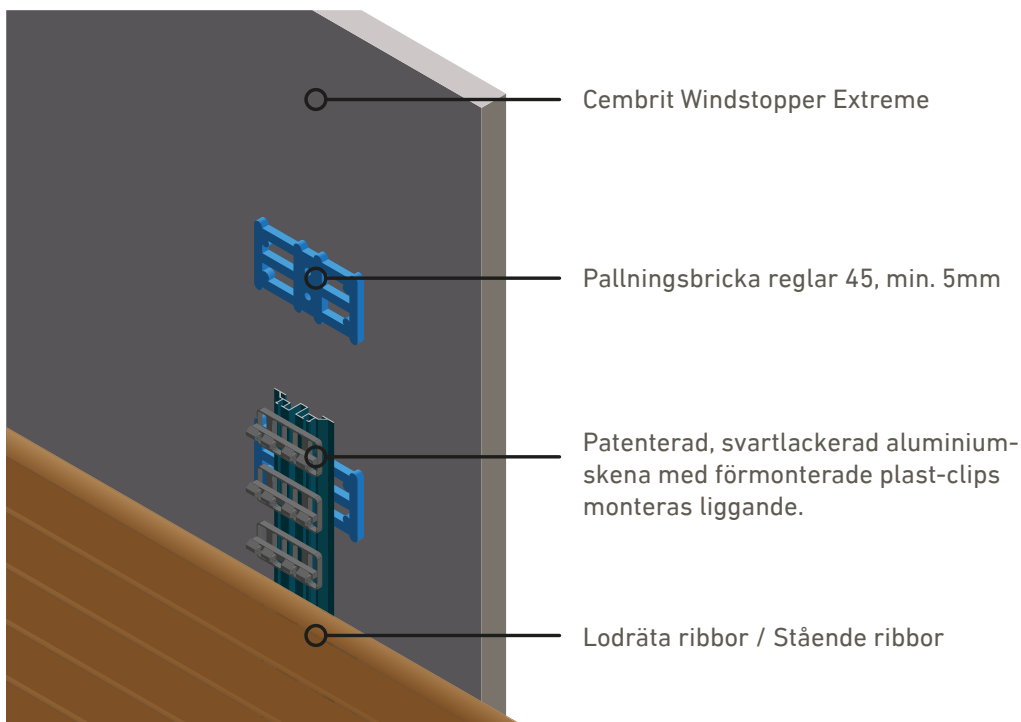
**1**

Verktyg och material som du behöver vid montering

- › Skruvdragare
- › Väderbeständig skruv min. 5,0 × 60
- › Laser, murarsnöre eller snörslå
- › Tumstock och penna
- › i-CLiPS by GRAD® skenor
- › i-CLiPS by GRAD® ribbor

Inför montering

Kontrollera de levererade varorna så det överensstämmer med följesedeln.

Innan du påbörjar monteringen är det av yttersta vikt att noggrant kontrollera varorna för eventuella synliga fel. Genom att göra detta före och under monteringen kan du upptäcka eventuella defekter eller brister och undvika att arbeta med eller montera en felaktig produkt.

Små lackskador på rälsen kan förekomma, och detta berättigar inte till reklamation. Om man önskar åtgärda eventuella lackskador rekommenderar vi att använda WÜRTH lackspray matt (Art. nr. 0893329005)

2

Montering av skenor



Mät och bygg en lämplig bakkonstruktion på fasaden och använd vid behov en vindspärr.

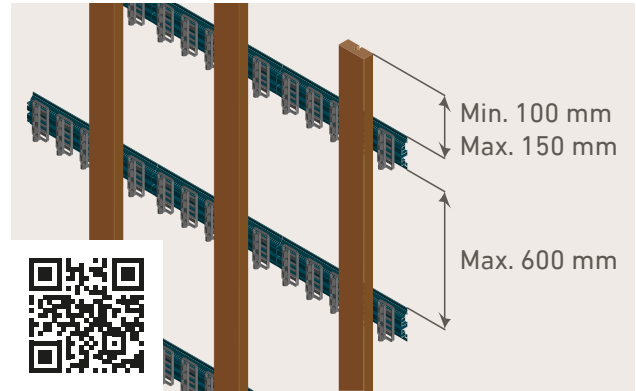

Placera skenorna med ett maxavstånd på 600 mm och max 150 mm från ändarna.

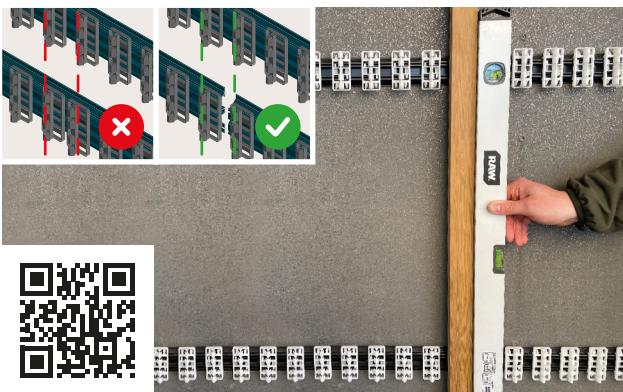

Markera med murarsnöret, snörslå eller lasern för att det säkerställs att skenorna är i linje. Dom förmonterade clipsen ska alltid vara ovanpå varandra

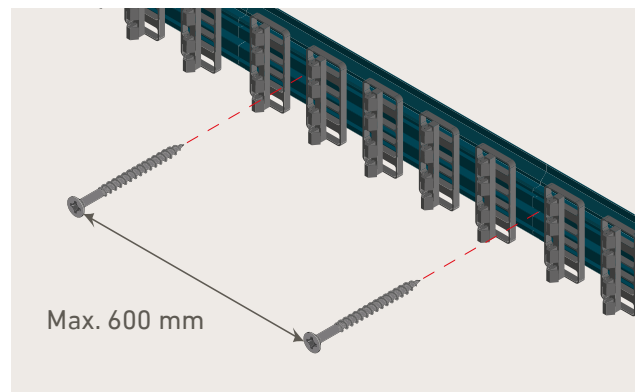

Fäst skenorna med högst 600 mm mellan skruvarna. Förborra och använd monteringskruvar minst 5,0 × 60



Vid fönster och dörrar monteras skenor på alla sidor av karmen

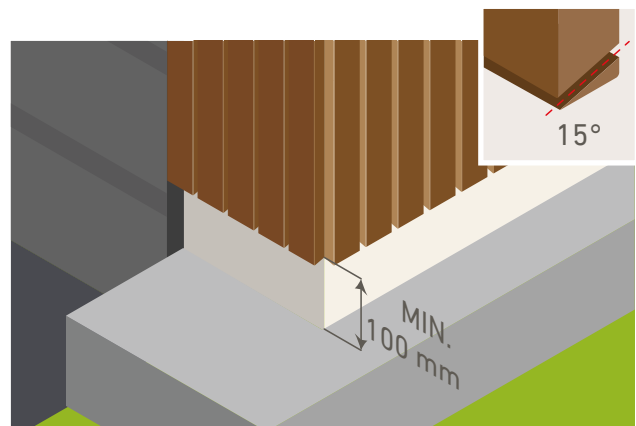

Det ska vara minst 100 mm avstånd mellan underkant ribba och beläggningen. Droppkant på 15°.

3 Montering av ribborna

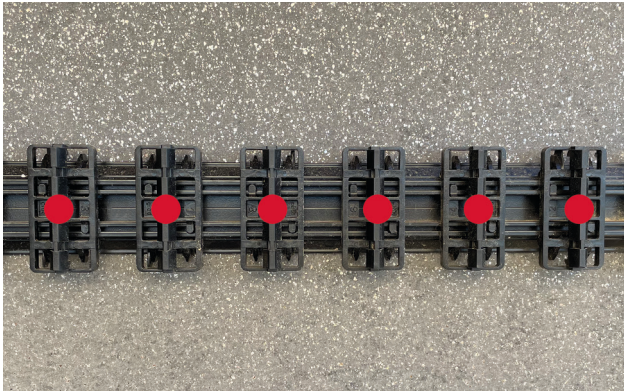

På den övre skenan appliceras lite monteringslim på varje clip innan ribborna monteras. Detta förhindrar att listerna glider ner över tiden.

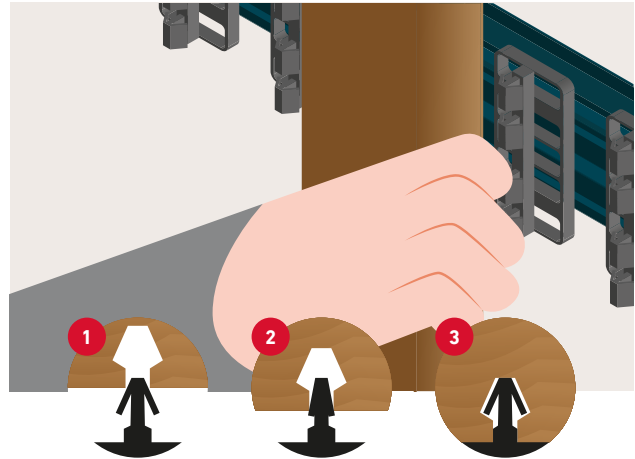

Håll ribban mot clipsen, tryck in och klicka fast.

4 Invändiga hörn

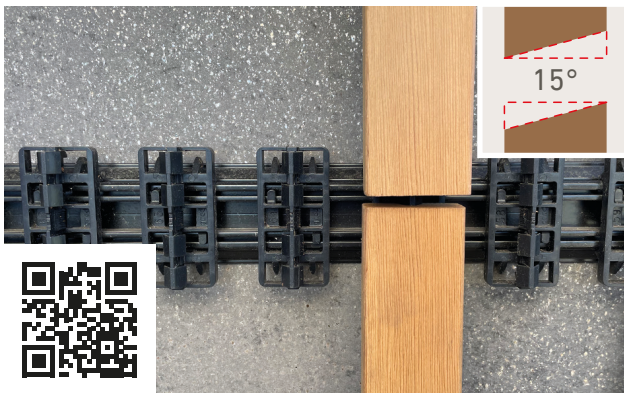

Ribborna ska alltid monteras över en av de förmonterade plast-clipsen och kapas 15° bakåt. Ribborna får inte pressas ihop helt, det ska vara 5 mm luft mellan dem.

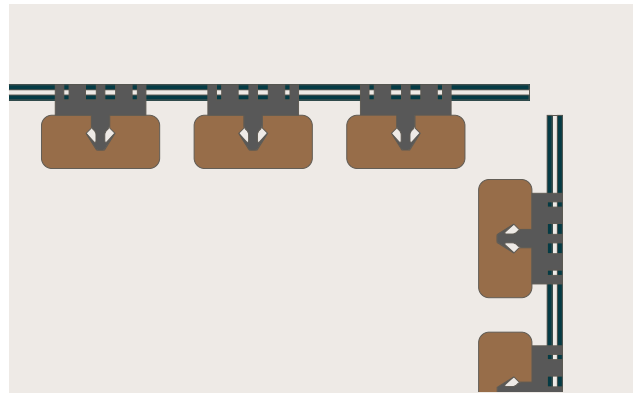

5 Utvändiga hörn

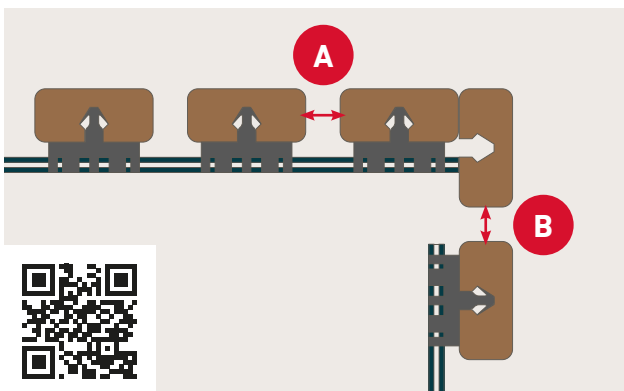

OBS. Avståndet A och B måste vara identiska.

6 Färdig

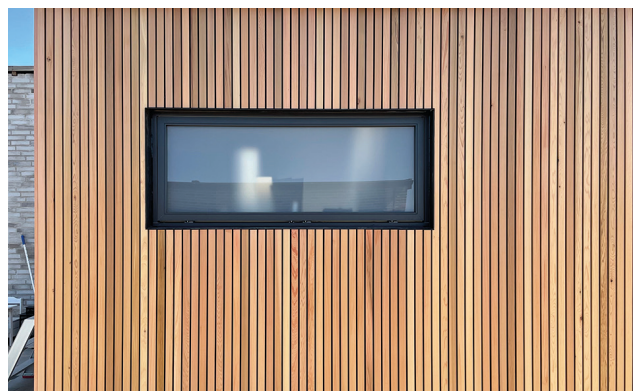

Har du några frågor?

Om du har frågor angående montage-
anvisningen är du välkommen att kontakta oss.

info@dolle.se

Tel. 060-190 919

